

VUE GLOBALE  
Affleurant côté Tirant

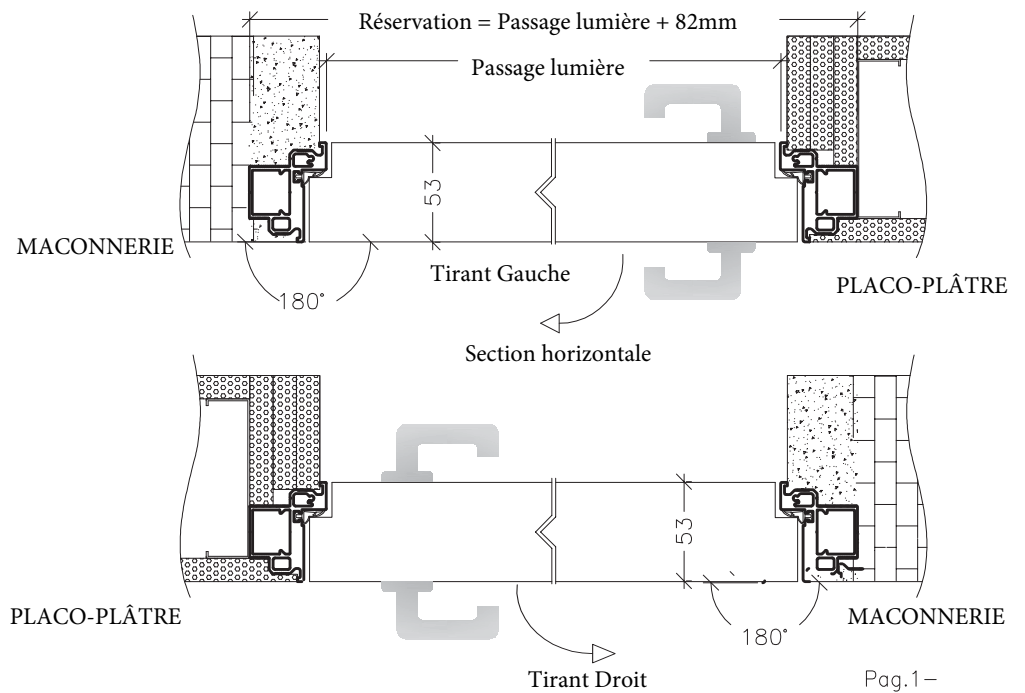

VUE GLOBALE  
Affleurant côté poussant

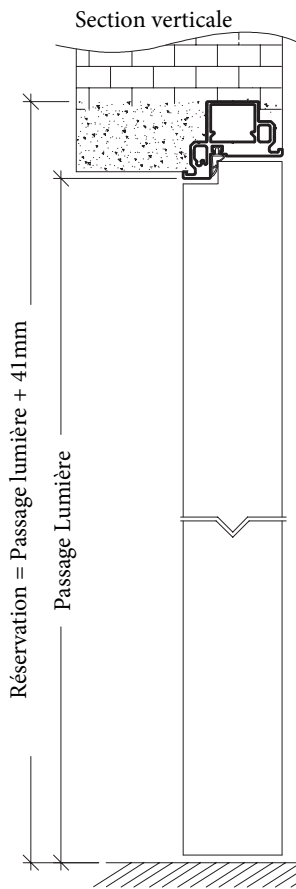

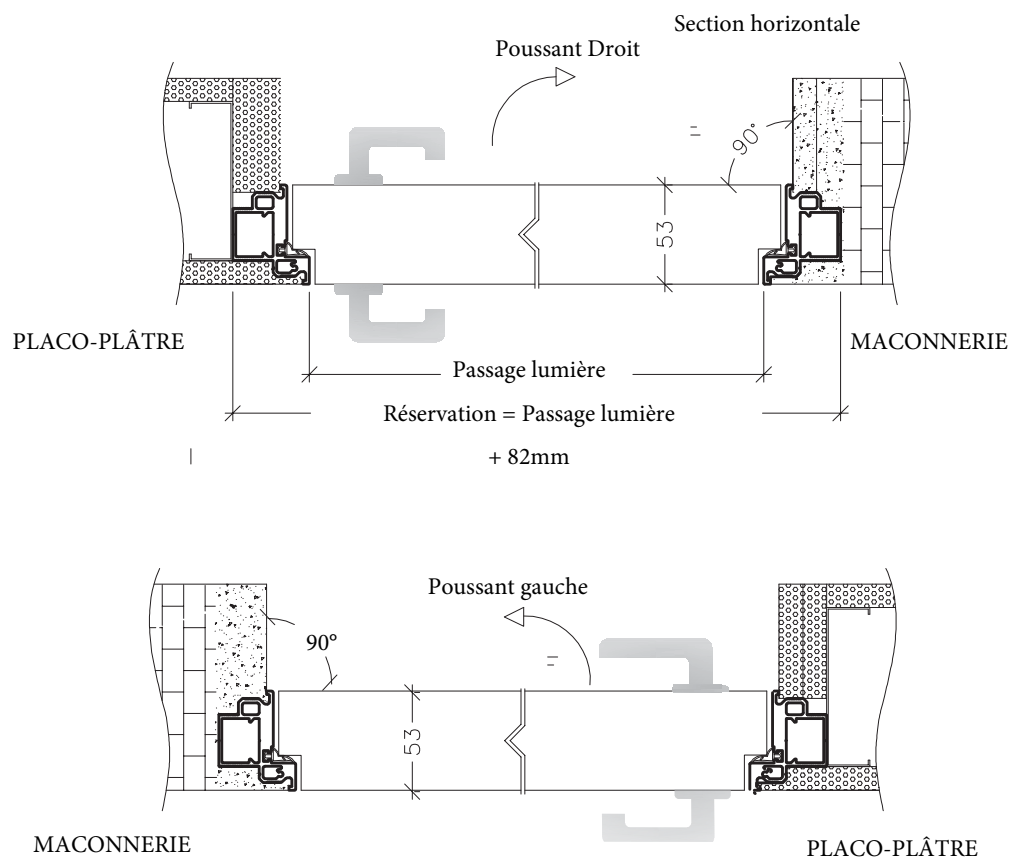
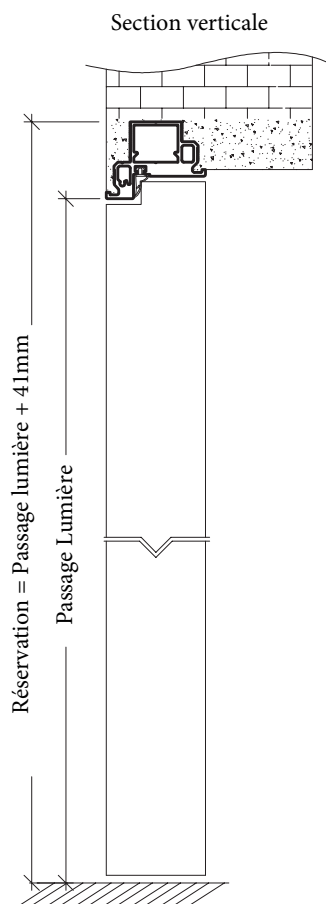
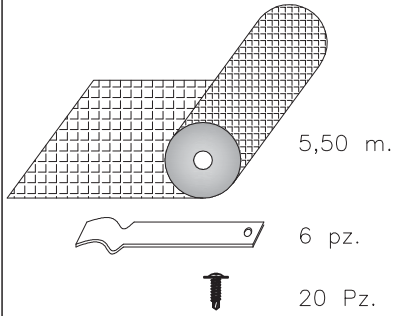

Pour une installation sur des murs maçonnés enduits, serrez les 6 colliers avec les vis fournies

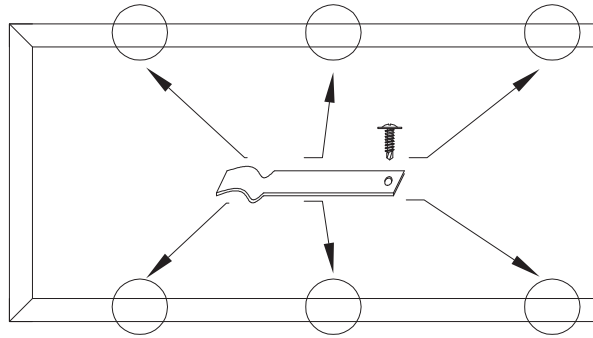

## SENS AFFLEURANT POUSSANT

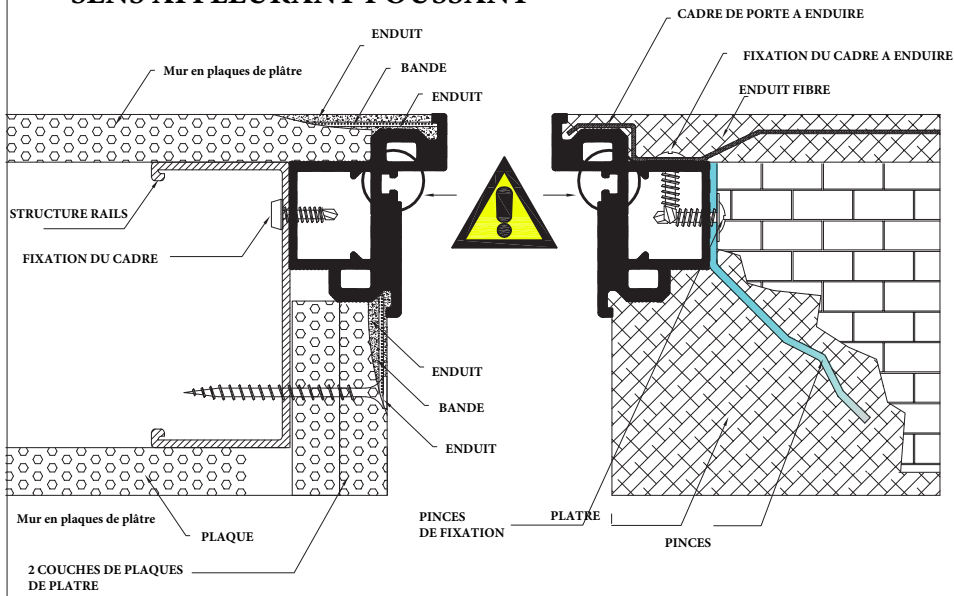

## SENS AFFLEURANT TIRANT

### MUR PLAQUES DE PLATRE

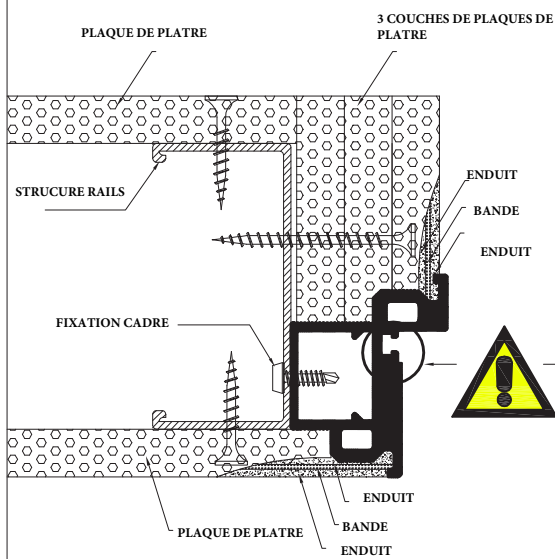

### MUR MAÇONNERIE

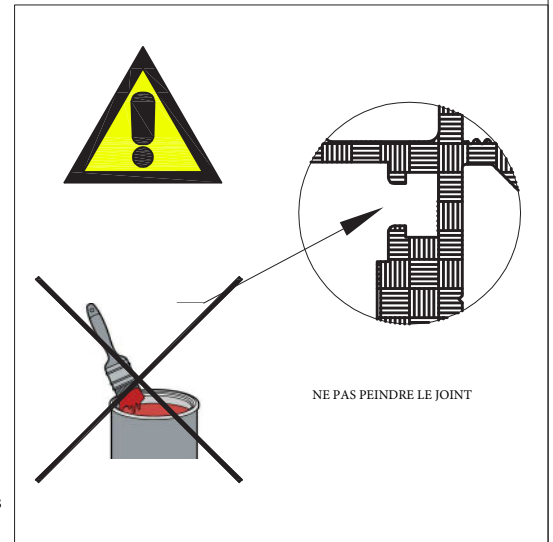
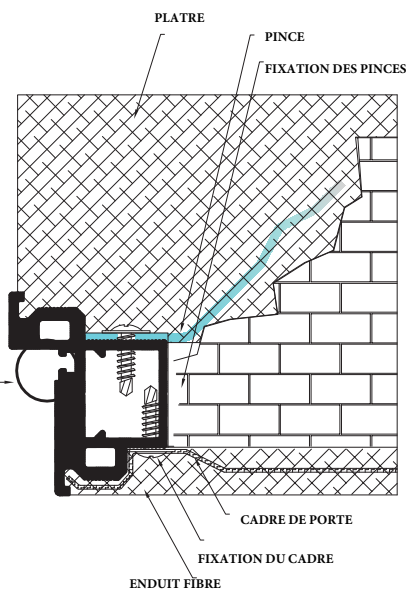

2/Positionner le cadre en aluminium, composé d'entretoises pour les renforts du compartiment (A), de sorte qu'au moins la plaque de plâtre soit affleurante. profil en aluminium. Contrôlez que les montants d'un tableau sont perpendiculaires et forment un angle de 90° (B), avant la fixation, assurez-vous que tout est parfait

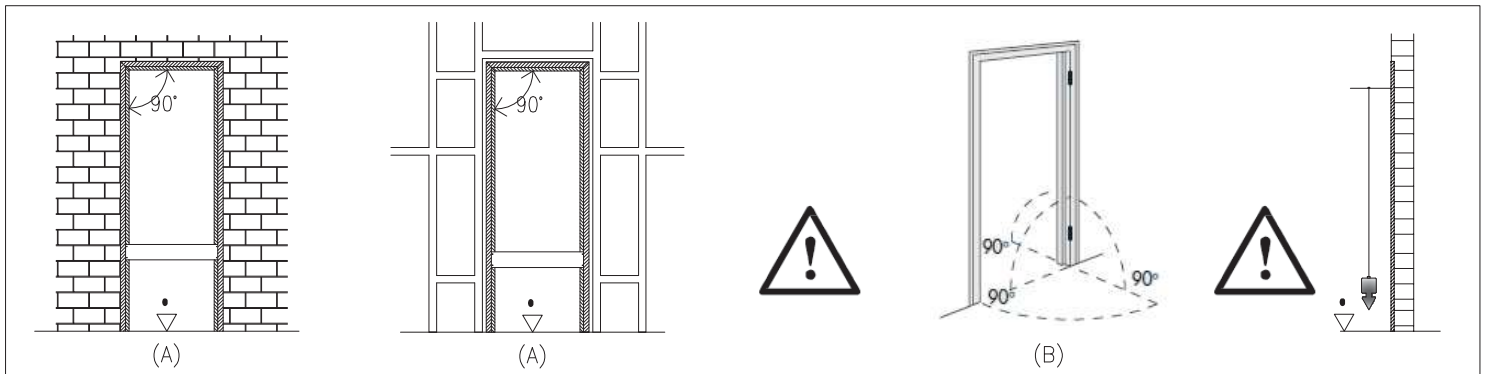

3/Fixez le cadre au mur avec de la mousse de polyuréthane ou du ciment à prise rapide à certains endroits et attendez la solidification. à ce stade, vous ne pouvez pas retirer les entretoises

Pour la fixation sur une cloison en plaques de plâtre, fixez le profil à la structure à l'aide de vis. placer les plaques de plâtre en vissant à la structure vous ne pouvez pas enlever les entretoises.

4/utilisez un mortier de fibres (Volteco Spildy, par exemple) qui garantit une adhérence rapide et efficace sur les enduits à l'épaisseur fine et évite la formation de fissures. Respecter la matérialisation de la limite d'enduit matérialisée par le cadre.

5/Nettoyez le cadre en aluminium avec des matériaux abrasifs pour éliminer les éclaboussures de béton ou de plâtre. le résultat final est l'invisibilité complète du cadre dans le mur

6/Nettoyez la gorge servant à réceptionner le joint de la porte.